

BeoVision 10

《指南》

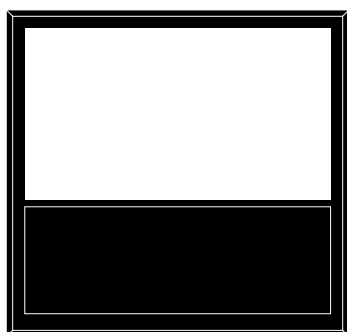

目录

菜单概述, 3

查看屏幕菜单概述。

在菜单中导航, 4

看如何使用不同遥控器对菜单进行操作。

首次设置, 5

首次打开电视时显示哪些菜单。

选择菜单语言, 6

如何选择菜单语言。

设置电视转向的位置, 7

如何预设电动脚架转向的位置。

调谐器设置, 8

如何禁用内部 TV 调谐器或内置 DVD-HD 模块。

连接, 9

在何处连接附加设备和如何连接到计算机或摄像机的示例。

注册附加视频设备, 12

如何在 CONNECTIONS 菜单中注册已连接的设备。

相机和头戴耳机的插孔, 15

如何在电视上观看数码相片以及如何连接到头戴耳机。

编辑已调谐的电视频道, 16

如何重新排列各频道在频道列表中的顺序以及如何命名或删除这些频道。

重新调谐或添加频道, 19

如何添加新频道或如何进行自动调谐。

扬声器设置 BeoVision 10-32, 20

如何连接扬声器。

扬声器设置 BeoVision 10-40/46, 21

如何使电视成为环绕声系统的一部分, 其中包括如何连接扬声器和调节扬声器平衡。

调节画面和声音设置, 25

如何设置画面及如何调节低音、高音等。如何使用游戏模式。

扬声器组合的日常应用

BeoVision 10-32, 28

如何在不同扬声器组合间切换。

扬声器组合的日常使用

BeoVision 10-40/46, 29

如何在不同扬声器组合间切换。

设置电视机自动打开或关闭, 30

如何令电视自动开关或令其成为 PLAY TIMER 的一部分。如何进行自动待机设置并节约电源。

设置您的 Beo4 遥控器, 32

告诉电视您的遥控器是否有导航按钮。

功能激活, 33

如何输入激活码和使用附加功能。

HDMI Matrix, 34

如何进入 HDMI MATRIX 菜单的设置。

文字电视广播, 36

如何将最爱的文字电视广播页保存为 MEMO 页。

使用 Beo4 或 Beo6 操作其它设备, 37

如何使用 Bang & Olufsen 遥控器操作已连接的设备, 如机顶盒、DVD 播放器等。

连接和操作音频系统, 39

如何将音频系统连接到电视机, 以及如何操作整合的音频/视频系统。

使用 BeoLink 系统来分发声音和影像, 42

如何进行链接, 如何操作链接系统。

您的电视机在链接房间内, 44

如何在链接房间内设置和操作电视。

两台电视同处一室, 46

两台电视同处一室的 Option 设置和操作。

菜单概述

1.

TUNING

SLEEP TIMER

PLAY TIMER

OPTIONS

2.

EDIT CHANNELS
ADD CHANNELS
AUTO TUNING
MANUAL TUNING

TIMER

CONNECTIONS

TUNER SETUP

SOUND

PICTURE

STAND POSITIONS

DTV PLAY TIMER

STANDBY SETTINGS

BEO4 SETTING

FEATURE ACTIVATION

MENU LANGUAGE

3.

FREQUENCY
CHANNEL NO
NAME
FINE TUNE
DECODER
TV SYSTEM
SOUND

AV1-AV6
HDMI EXPANDER
LINK TUNING

TV TUNER
DVB HD

ADJUSTMENT
SPEAKER TYPE
SPEAKER DISTANCE*
SPEAKER LEVEL*
SOUND SYSTEM*

BRIGHTNESS
CONTRAST
COLOUR
TINT
HOR. SIZE
VERT. SIZE
HOR. POSITION
VERT. POSITION
GAME MODE

VIDEO
AUDIO
STANDBY
STAND ADJUSTMENT

MODE
GROUP

AUTO STANDBY
POWER SAVING

NAVIGATION BUTTON
NO NAVIGATION BUTTON

*仅限于 BeoVision 10-40/46.

菜单中导航

有导航按钮的 Beo4

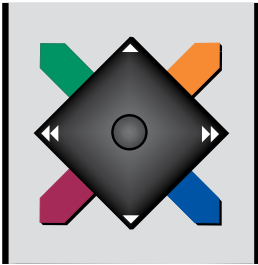

如果您的 Beo4 有导航按钮, 并且已将电视设置为配合该 Beo4 使用, [请参阅第32页](#), 使用中心按钮可上、下、左、右移动在菜单中导航。按中心按钮的中间确认菜单中的选择和设置。

如果您的电视设置为在无导航按钮的情况下使用, 您必须使用菜单中的“星号键”向上、下、左、右导航, 按下中心按钮确认菜单中的选择和设置。

电视打开时, 按 **MENU** 调出 TV SETUP 菜单。

若要返回上一级菜单, 请按 **BACK**。

若要退出菜单, 请长按 **BACK**。

没有导航按钮的 Beo4



如果您的 Beo4 遥控器没有导航按钮, 您必须使用菜单中的“星号键”向上、下、左、右导航, 按中心按钮确认菜单中的选择和设置。此外, 必须将电视设置为配合没有导航按钮的 Beo4 使用。

若要返回上一级菜单, 请按 **STOP**。

若要退出菜单, 请按 **EXIT**。

电视打开时, 按 **MENU** 调出 TV SETUP 菜单。

Beo6

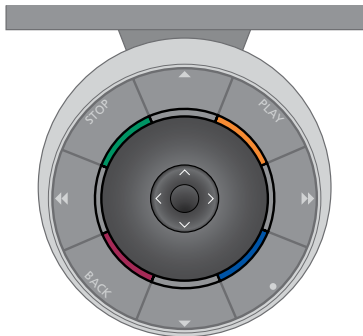

如果您使用 Beo6 遥控器操作电视, 请使用中心按钮向上、下、左、右移动在菜单中导航。按中心按钮的中间确认菜单中的选择和设置。

请注意, 在您的系统中增加新产品时, 应重新配置 Beo6。

电视打开时, 按 **MENU** 调出 TV SETUP 菜单。

您也可以使用 Beo5 对电视机进行操作, 操作方法与 Beo6 相似。

若要返回上一级菜单, 请按 **BACK**。

若要退出菜单, 请长按 **BACK**。

如果 Beo6 设置为没有导航按钮, 按 **STOP** 返回上一菜单; 按 **BACK** 退出菜单。

首次设置

这里所讲述的设置步骤仅在电视机已经接通电源并首次开机的情况下方可使用。有一系列自动屏幕菜单为您提供指示，您必须在这些菜单中注册已连接的附加设备（例如扬声器）。

以后如果您改变了您的系统，您可以访问相同的菜单并更新您的设置。切记您需要在 SOUND 菜单中设置扬声器的类型和距离。

首次设置时的菜单序列

MENU LANGUAGE ... 您可以为屏幕菜单选择语言。屏幕上的文字会随着您在语言之间移动而发生变化。

STAND ADJUSTMENT ... 设置电视机转动的最大角度。使用 ◀ 和 ▶ 转动电视机并限制脚架的移动。

STAND POSITIONS ... 设置电视机的首选预设位置。如需了解更多有关 STAND POSITIONS 菜单的信息，[请参阅第7页](#)。

TUNER SETUP ... 禁用电视调谐器或 DVB 调谐器，如果您喜欢，[请参阅第8页](#)。

STANDBY SETTINGS ... 可将电视设置为如果没有操作，在某一时间之后自动切换到待机状态。您也可以打开或关闭节能开关，[参见第31页](#)。

CONNECTIONS ... 选择您已连接到每个插孔上的设备类型、所用插孔、产品名称和信号源名称。如需了解更多有关 CONNECTIONS 菜单的信息，[请参阅第9页](#)。

CHECK AERIAL CONNECTION ... 此提示仅在启用电视调谐器时出现。

AUTOTUNING ... 在您注册已连接的设备之后，屏幕上会自动显示频道调谐菜单。按中心按钮，开始自动调谐。电视机会找到全部可接收的频道。如需了解更多有关调谐 TV 频道的信息，[请参阅第19页](#)。

SPEAKER TYPE ... 在此菜单中，您可以选择将哪些扬声器（如有）连接到电视。如需了解更多信息，[请参阅第20页](#)。

SPEAKER DISTANCE ... 在此菜单中，您可以选择每个扬声器在系统中的距离（以米计，仅限于 BeoVision 10-40/46）。

SPEAKER LEVEL ... 在此菜单中，您可以调节系统中每个扬声器的音量（仅限于 BeoVision 10-40/46）。

ADJUSTMENTL ... 在此菜单中，您可以调节低音、音量、高音等。

DVB SETUP ... 如果 DVB-HD 调谐器已启用，会出现 DVB SETUP 菜单，如需了解更多信息，请参阅单独的《DVB-HD 指南》。

如需了解有关在何处连接附加设备的信息，请参阅《入门指南》中有关连接面板的章节。

选择菜单语言

第一次设置电视机时所选择的菜单语言可以在日后随时加以更改。

菜单语言选妥之后,全部菜单和显示信息便以所选的语言出现。

您可以通过 TV SETUP 菜单选择屏幕菜单语言。屏幕上的文字会随着您在语言之间移动而发生变化。

- > 调出 TV SETUP 菜单并突出显示 OPTIONS。
- > 按**中心**按钮,调出 OPTIONS 菜单并突出显示 MENU LANGUAGE。
- > 按**中心**按钮,调出 MENU LANGUAGE 菜单。
- > 使用导航按钮向上或向下移动到语言选择。
- > 按**中心**按钮,进行选择。
- > 按 **BACK** 返回上一级菜单或长按 **BACK** 退出菜单。



设置电视的转向位置

如果您的电视机配置了可选的电动脚架, 则您可以使用遥控器转动电视。

此外, 您可以将电视设置为在开机时自动转向您喜欢的观看位置。它可在收听已连接的收音机等设备时转向另一个位置, 并在关机之后转到待机位置。

您也可以手动转动电视机。

注意! 如需了解有关电动脚架首次安装的信息, 请参阅《入门指南》。

为开机状态选择一个位置, 另又为音频模式和关机各选一个位置。

- > 调出 TV SETUP 菜单并突出显示 OPTIONS。
- > 按**中心**按钮, 调出 OPTIONS 菜单并突出显示 STAND POSITIONS。
- > 按**中心**按钮, 调出 STAND POSITIONS 菜单。
- > 按**中心**按钮, 确定 VIDEO 位置。
- > 使用 **◀** 和 **▶** 即可根据您的观看位置转动电视机。
- > 按**中心**按钮, 保存此位置。

若要保存通过电视机打开音频信号源时的脚架位置……

- > 突出显示 AUDIO。
- > 按 **中心** 按钮, 确定 AUDIO 的位置。
- > 使用 **◀** 和 **▶** 即可使电视机转向您所希望的位置。
- > 按**中心**按钮, 保存此位置。

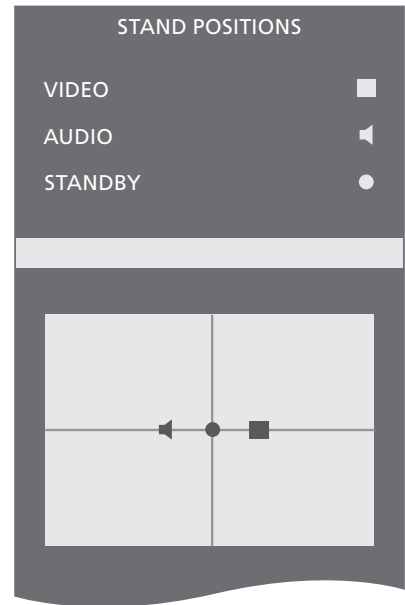

若要保存电视机关闭并进入待机状态后的脚架位置……

- > 突出显示 STANDBY。
- > 按**中心**按钮, 确定 STANDBY 的位置。
- > 使用 **◀** 和 **▶** 即可使电视机转向您所希望的位置。
- > 按**中心**按钮, 保存此位置。
- > 首次设置时, 按**绿色**按钮继续首次设置, 否则……
- > ……长按 **BACK**, 退出全部菜单。

调谐器设置

如果禁用电视调谐器，则可通过 TV 按钮激活 DVB 调谐器。如果您禁用 DVB 调谐器，您可通过 DTV 按钮启动已连接的外围设备。

如果要禁用内部调谐器……

- > 调出 TV SETUP 菜单并突出显示 OPTIONS。
- > 按**中心**按钮，调出 OPTIONS 菜单，并突出显示 TUNER SETUP。
- > 按**中心**按钮，调出 TUNER SETUP 菜单，并突出显示 TV TUNER。
- > 使用导航按钮向左或向右在设置 ON 或 OFF 之间切换。
- > 突出显示 DVB HD。
- > 使用导航按钮向左或向右在设置 ON 或 OFF 之间切换。
- > 按**中心**按钮，保存设置，或……
- > ……长按 **BACK** 不保存退出全部菜单。

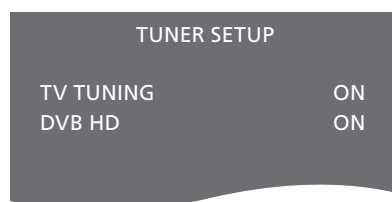

连接

您可在电视机的连接面板上连接信号输入线缆及各种附加设备, 如录影机或已链接的 Bang & Olufsen 音乐系统。

连接到这些插孔上的任何设备都必须在 CONNECTIONS 菜单中进行注册。如需了解更多信息, [请参阅第12页](#)。

在将任何设备连接至电视机之前, 切记断开电视机的电源。

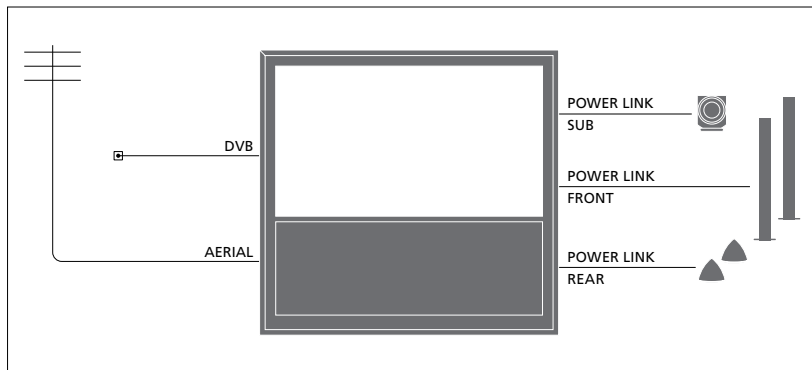

BeoVision 10-40/46 设置

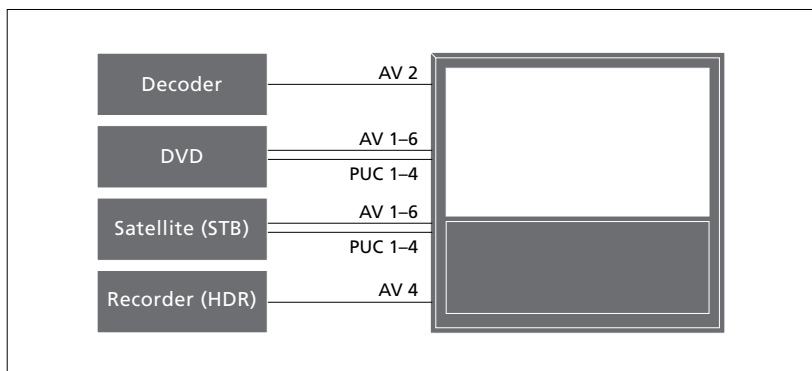

可以连接到插孔上的设备类型受到一定的限制。

配备 VGA 输出的设备只能连接并注册到 AV3 插孔。

上面的图解仅为示例。

在设置了 Power Link 扬声器和超重低音扬声器的 BeoVision 10-32 中, 超重低音扬声器必须与电视机连接, 扬声器则必须与超重低音扬声器连接。只能连接前置扬声器。如需了解更多信息, [请参阅第20页](#)。

IR 类型

在 AV 菜单中, 您可以选择如何连接 PUC 控制的产品。您可以在 'PLUG' (线缆) 和 'IR' (IR Blaster) 之间选择。

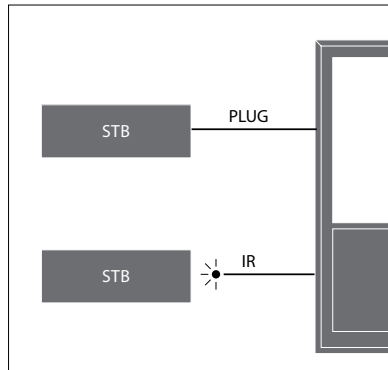

红外发射器: 为了使用 Bang & Olufsen 遥控器操作非 Bang & Olufsen 产品, 可以在这些产品上各安装一个 Bang & Olufsen 红外发射器。将每个发射器均连接到主连接面板标有 PUC 的相应插孔中。

DVB 模块

CA 模块是解码节目供应商发送的已编码信号的智能卡“读卡器”。

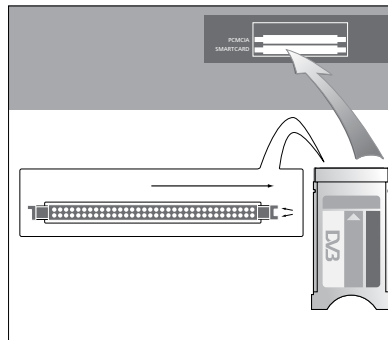

CA 模块一侧有一个凸边, 另外两侧有两个凸边。有两个凸边的一侧朝上。

插卡时, 金色芯片应避开屏幕。

>> 连接

连接和使用计算机

请注意! 连接 PC 和电视机之前, 请断开电视机、计算机、所有连接至计算机设备的电源。

若需连接电脑和电视机……

- > 使用适用的线缆, 将一端插入计算机上的 DVI、VGA 或 HDMI 插孔, 另一端则插入电视机的 VGA 或 HDMI 插孔。
- > 如需通过电视机连接的扬声器聆听计算机的声音, 使用适当的线缆连接计算机的声音输出到电视机的 R-L 或 SPDIF 插孔。
- > 重新为电视机、计算机、全部连接到计算机上的设备接通电源。切记, 您必须为计算机接通备有接地墙上的插孔, 完全依照计算机的安装指示进行。

如果您已经将 PC 连接到电视机的 VGA 插孔, 您必须在 CONNECTIONS 菜单中注册 PC 到 AV3 插孔。连接到 HDMI 插孔的计算机可注册到任何 AV 插孔或插孔组。

在屏幕上调出计算机的影像

如需在屏幕上看到计算机的画面, 您必须使用遥控器调出画面。

若需调出电脑画面……

- > 按 LIST, 然后使用导航按钮向上或向下在 Beo4 显示器中调出 PC, 然后按中心按钮调出画面。现在您可以象往常一样操作您的计算机。(Beo6: 按 PC)。

关于如何将摄像机与电视机连接, [请参见第15页](#)。

注册附加视频设备

为电视机连接附加视频设备时，须在 CONNECTIONS 菜单中注册该设备。

首次设置电视时，电视机会检测到当时已经连接的某些设备。如果电视机没有自动检测到这些设备，首次设置期间屏幕上会自动显示 CONNECTIONS 菜单以便让您注册已连接的设备。日后为电视机连接设备时，须在 CONNECTIONS 菜单中注册该设备。

连接了什么？

注册连接到电视上的设备允许您使用遥控器来使用这些设备。

- > 调出 TV SETUP 菜单并突出显示 OPTIONS。
- > 按**中心**按钮，调出 OPTIONS 菜单。CONNECTIONS 已经突出显示。
- > 按**中心**按钮，调出 CONNECTIONS 菜单。
- > 使用导航按钮向上或向下在不同的插孔组之间切换。AV1、AV2、AV3、AV5、AV6、HDMI EXPANDER 和 HDMI MATRIX (如可用)。
- > 按**中心**按钮，将已连接的产品类型注册到突出显示的插孔组。
- > 使用导航按钮向上或向下在组中的不同插孔间切换。
- > 使用导航按钮向左或向右注册您已连接到突出显示的插孔的设备。
- > 按**中心**按钮，从屏幕列表上选择产品。
- > 使用导航按钮向左或向右查看其他类型产品的列表。
- > 使用导航按钮向上、向下或数字按钮突出显示产品的名称，然后按**中心**按钮注册该产品。
- > 按**绿色**按钮可以为信号源命名。用于命名的菜单现已启动。
- > 使用导航按钮向上和向下找到名称中的各个字符。
- > 按**中心**按钮，接受名称。

CONNECTIONS	
AV1	NONE
AV2	NONE
AV3	NONE
AV4	NONE
AV5	NONE
AV6	NONE
HDMI EXPANDER	NO
HDMI MATRIX	NO
LINK TUNING	

- > 当选定信号源时，这些名称在电视的屏幕显示器中显示。
- > 按**中心**按钮，调出 AUTO STANDBY 菜单。
- > 使用导航按钮向左或向右即可查看已连接的设备切换到待机状态时的待机选项列表。
- > 按**中心**按钮，选择待机选项。
- > 完成单个插孔组的设置之后，按**中心**按钮，返回 CONNECTIONS 菜单。
- > 针对每个插孔组重复该过程。

注册所有连接的设备之后，按**绿色**按钮保存设置，此操作仅限首次设置时使用。

AV1 – AV6 菜单内容……

SOURCE ... 选择您已经连接的信号源。您所选择的选项指出了哪个遥控器按钮打开了信号源。例如, 当按 Beo4 上的 V.MEM 按钮时, 就打开注册为 **V MEM** 的信号源。按 **LIST** 然后向上或向下按导航按钮显示 **DTV2**, 然后按**中心**按钮即可打开注册为 **DTV2** 的信号源。(Beo6: 按 **DTV2**)。选项包括:
NONE ... 适用于未连接任何设备的情况。
V.MEM ... 适用于已连接的录像机或硬盘录像机。仅限于 AV2-4。
DVD/DVD2 ... 适用于已连接的 DVD 播放器或录像机。
DTV2 ... 适用于机顶盒等其他设备。
DTV ... 适用于机顶盒等其他设备。
V.AUX2 ... 适用于视频电子游戏机等其他设备。
TV ... 由电视调谐器占用, 除非您禁用 **TUNER SETUP** 菜单中的两个调谐器。
PC ... 适用于已连接的 PC。
DECODER ... 适用于已连接的解码器。信号源列表分为4组; 'stb' 是机顶盒, 'dvd' 是 DVD 播放器和录像机, 'vmem' 是录像机 (包括硬盘录像机), 'other' 是 PC 和媒体中心等设备。
NAME ... 可让您命名您正在注册的信号源, 当您激活信号源时, 您输入的名称会在屏幕显示器上显示。
(AUTO SELECTION) ... 允许在电视机检测到信号时自动选择已连接到 **AV5** 的信号源 (假定电视机在当时是开着的)。选项是 **ON** 和 **OFF**。
IR SOCKET ... 选择将哪个 IR 插孔用于信号源 **PUC1**、**PUC2**、**PUC3**、**PUC4** 和 **NONE**。
IR TYPE ... 选择使用的 IR 连接的类型。选项是 **PLUG** (用于线缆连接) 和 **IR** (用于 IR blaster 连接)。

HDMI ... 指示设备是否通过其中一个 HDMI 插孔连接到电视机上。选择合适的插孔: A、B 或 C。
(YPbPr)... 指示设备是否通过 YPbPr 插孔连接到电视机上。选项是 **YES** 和 **NO**。在任何时候只能在其中一个 AV 菜单 (**AV2-AV4** 或 **AV6**) 中注册。
(VGA) ... 指示设备是否通过 VGA 插孔连接到电视机上。选项是 **YES** 和 **NO**。
S/P-DIF ... 选择使用的 S/P-DIF 连接。选项是 **1**、**2** 和 **NONE**。

HDMI 扩展盒必须始终连接到 HDMI C (如有), 或连接到 HDMI B。连接 HDMI 扩展盒时, 附加 HDMI 插孔 C1、C2、C3 和 C4 可用。

虽然可以用任何可用的信号源类型注册您的设备, 但您所选的类型会影响您使用信号源的方式。

AV2		
SOURCE		NONE
NAME	
IR SOCKET		NONE
IR TYPE		NONE
HDMI		NONE
Y/Pb/Pr		NO
S/P-DIF		NONE

关于高清 (HD) 信号源……

可以录制 SD 信号, 并将其分配到链接房间的电视机上, 但 HD 信号不能这样做。

将 HD 和 SD 信号都连接到电视机上。始终使用最好的信号。如果没有 HD 信号可用, 则显示 SD 信号。

注意! 如果将其他设备连接至电视机, 请将 **POWER SAVING** 设置为 **OFF**。如需了解更多信息, 请参阅第31页。

>> 注册附加视频设备

待机选项……

当您在 CONNECTIONS 菜单中注册非 Bang & Olufsen 产品时,您还可以为您的产品选择不同的 'STANDBY OPTIONS'。这意味着您可选择是否让已连接的产品自动转入待机状态。

选项如下:

OFF AT SOURCE CHANGE ... 当您选择另一信号源时,本产品立即切换到待机状态。

OFF AT TV STANDBY ... 在您将电视机切换为待机时,本产品也切换到待机状态。

ALWAYS ON ... 电视机不会将产品切换为待机状态,但是产品可以通过自身设置切换为待机状态。

MANUAL CONTROL ... 只能使用遥控器来打开或关闭本产品。如需了解更多信息,请[参阅第39页](#)。

相机和头戴耳机的插孔

可连接头戴耳机聆听节目, 或连接摄录机以便在电视机上观赏家庭电影。

移除护盖, 接入相机和头戴耳机插孔。按下护盖的左侧或右侧便可以很容易地将护盖取下。

用于暂时连接的插孔

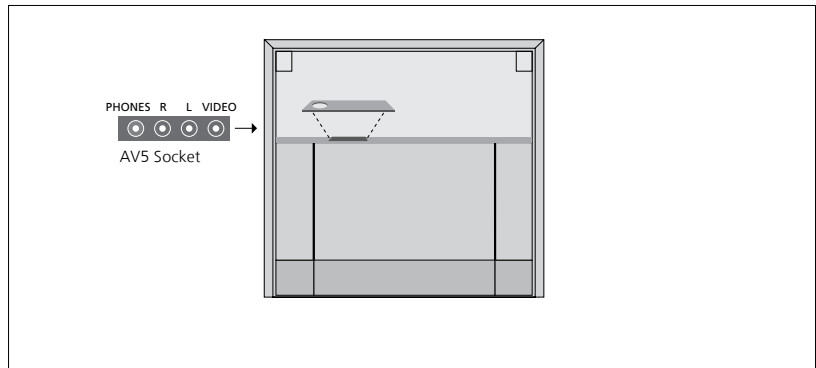

PHONES

您可以将立体声头戴耳机连接到标记 PHONES 的插孔。

- 当扬声器中发出声音时, 可以在扬声器上直接调节音量。
- 若要将连接到电视机上的扬声器设置为静音, 请按 ^v 按钮的中间。
- 若要扬声器静音, 按 ^ 或 v 即可调整耳机的声音。
- 若要恢复扬声器中的声音, 请再按一次 ^ v 按钮的中间。

注意! 长时间收听高音声音有损害听力之虞!

R - L

用于音频连接 (相应代表左、右声道)。

VIDEO

用于连接视频信号。

图解所示为 BeoVision 10-32 相机和头戴耳机的位置。关于 BeoVision 10-40/46 上这些插孔的位置, 请参见《入门指南》。

在您的电视上观看数码照片

如需观看相机上的照片, 连接相机至 AV5 插孔并打开电视机。电视机会自动注册信号让您可以从电视屏幕观赏静态图片或视频剪辑。

通过 Beo4 选择 CAMERA 输入……

> 按 LIST, 然后使用导航按钮向上或向下在 Beo4 显示器中调出 CAMERA*, 然后按中心按钮调出画面。(Beo6: 按 CAMERA)。

*为在 Beo4 上显示 CAMERA, 您必须事先将其添加到 Beo4 功能列表上。如需了解更多信息, 请参阅 Beo4 附带的《指南》。

编辑已调谐的电视频道

如果全部频道经过自动调谐后, 没有自动按照您首选的频道编号保存频道或者没有为保存的频道自动命名, 您可以重新排列频道的显示顺序并按照您的选择给它们命名。

如果已调谐的频道需要额外的编辑 (例如微调), 则应使用 **MANUAL TUNING** 菜单, [请参阅第18页](#)。

移动、命名或删除已调谐的电视频道

一旦完成频道的自动调谐, 即会自动显示 **EDIT CHANNELS** 菜单, 并且您可以移动或命名已调谐的电视频道。您还可以删除您不想要的任何已调谐的电视频道。

进入 **EDIT CHANNELS** 菜单……

- > 调出 **TV SETUP** 菜单, 并突出显示 **TUNING**。
- > 按**中心**按钮, 调出 **TUNING** 菜单, 并突出显示 **EDIT CHANNELS**。
- > 按**中心**按钮, 调出 **EDIT CHANNELS** 菜单。

移动已调谐的电视频道……

- > 在 **EDIT CHANNELS** 菜单中, 突出显示您要移动的频道。
- > 使用导航按钮向右将频道移出列表。
- > 使用导航按钮向上或向下将频道移动到所需的频道编号。
- > 使用导航按钮向左即可将频道移回列表或与占有该频道编号的频道对换位置。
- > 现在您可以将您与它对换位置的频道移到一个空频道编号的位置或找另一个频道对换位置, 若是后一项选择, 请重复上述步骤。
- > 完成相关频道删除后, 按 **BACK** 返回上一级菜单, 或者长按 **BACK** 退出全部菜单。

>> 编辑已调谐的电视频道

命名已调谐的频道……

- > 在 EDIT CHANNELS 菜单中, 突出显示您要命名的频道。
- > 按**绿色**按钮可以为频道命名。用于命名的菜单现已启动。
- > 使用导航按钮向上和向下找到名称中的各个字符。
- > 使用导航按钮向左或向右在字符位置间移动。
- > 按**中心**按钮, 保存命名。
- > 若有必要, 重复上述步骤并为其他频道编号命名。
- > 为相关的频道命名之后, 按**中心**按钮接受编辑的列表, 或者长按 **BACK** 不保存退出全部菜单。

删除已调谐的频道……

- > 在 EDIT CHANNELS 菜单中, 突出显示您要删除的频道。
- > 使用导航按钮向右将频道移出列表。
- > 按**黄色**按钮可以删除频道。
- > 再按一次**黄色**按钮确认删除, 或向左按导航按钮两次 将频道移回列表。
- > 在您删除了有关频道之后, 长按 **BACK**, 退出全部菜单。



移动频道。



命名频道。



删除频道。

调整已调谐的频道

您可以使用自带的频道编号保存电视频道。微调频道的接收质量、指示编码频道的存在、为个别频道选择适当的的声音类型。

- > 调出 TV SETUP 菜单, 并突出显示 TUNING。
- > 按**中心**按钮, 调出 TUNING 菜单, 并突出显示 MANUAL TUNING。
- > 按**中心**按钮即可调出 TV MANUAL TUNING 菜单。
- > 使用导航按钮向上或向下在菜单中的不同项目间切换。
- > 使用导航按钮向左和向右即可查看您对每个项目所做的选择。
- > 如果您选择 NAME, 按**绿色**按钮即可开始命名程序。使用导航按钮向上和向下进入您选择的名称的字符。使用导航按钮向左和向右即可在名称的各字符间移动。
- > 完成编辑之后, 按**中心**按钮, 接受设置。
- > 按**中心**按钮, 保存已调节的频道。
- > 长按 **BACK**, 退出全部菜单。

如果 TV SYSTEM 项目出现在菜单上, 则在开始调谐之前, 您必须确定屏幕上显示的广播系统是**正确**的:

- B/G... 适用于 PAL/SECAM BG
- I... 适用于 PAL I
- L... 适用于 SECAM L
- M... 适用于 NTSC M
- D/K... 适用于 PAL/SECAM D/K

如果频道以两种语言播出, 而您希望有**两种**语言, 您可以保存频道两次, 一种语言一次。

TV MANUAL TUNING	
FREQUENCY	217
CHANNEL NO	7
NAME	DR 1
FINE TUNE	0
DECODER	OFF
TV SYSTEM	PAL/BG
SOUND	STEREO

即使您保存某种声音/语言, 您可以在观看电视节目时随意从多种类型的声音/语言作出选择。

重新调谐或添加频道

您可以使用您的电视为您查找电视频道。

预设达99个不同的电视频道，各有其自带频道编号和名称。

您可以接收新频道或重新调谐过去删除的频道。

如果通过 ADD CHANNELS 菜单调谐频道，以前已经调谐好的频道不会改变。这将让您保持各自的频道名称、其在电视列表中的顺序以及为这些频道保存的任何特殊设置。

您可以通过自动调谐全部频道来重新调谐全部电视频道。您可以添加新频道或更新有变动的已调谐频道，例如，广播公司将频道移到一个新频道上。

- > 调出 SETUP 菜单，并突出显示 TUNING。
- > 按中心按钮即可调出 TUNING 菜单。

通过自动调谐重新调谐……

- > 在 TUNING 菜单中，突出显示 AUTO TUNING。
- > 按中心按钮即可调出 AUTO TUNING 菜单。
- > 使用导航按钮向右开始自动调谐。
- > 自动调谐一经完成，EDIT CHANNELS 菜单会出现。接着，您可以删除或命名频道。

添加新电视频道……

- > 在 TUNING 菜单中，突出显示 ADD CHANNELS。
- > 按中心按钮，调出 ADD CHANNELS 菜单。
- > 使用导航按钮向右开始。新频道会在找到之后自动添加。
- > 调谐完毕并且添加新频道之后，EDIT CHANNELS 菜单会出现。接着，您可以删除或命名频道。光标会突出显示刚加入列表的前几个新频道。

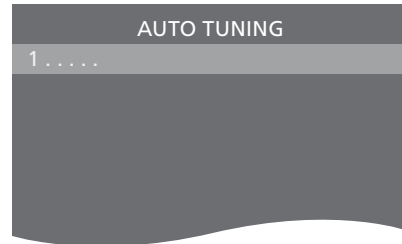

注意！如果您重新调谐电视频道，则您之前所作的全部频道设置都会消失！

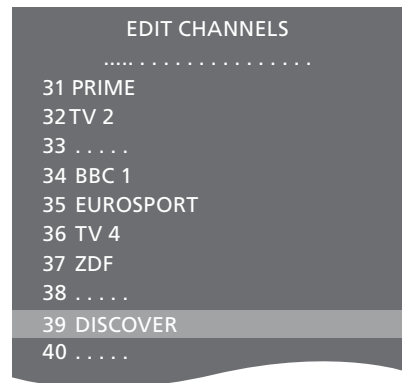

扬声器设置 – BeoVision 10–32

您可以根据自己的需要将 Power Link 扬声器和 BeoLab 超重低音扬声器连接至您的电视机。您可以选择只连接超重低音扬声器或一组外部扬声器。

在同时连接扬声器和超重低音扬声器时，必须将超重低音扬声器与电视机连接，再将扬声器与超重低音扬声器连接。

选择您的扬声器类型

在调节扬声器设置之前打开电视。

若需注册扬声器类型……

- > 调出 TV SETUP 菜单并突出显示 OPTIONS。
- > 按**中心**按钮，调出 OPTIONS 菜单并突出显示 SOUND。
- > 按**中心**按钮，调出 SOUND SETUP 菜单，然后突出显示 SPEAKER TYPE。
- > 按**中心**按钮调出 SPEAKER TYPE 菜单，并使用导航按钮向上或向下即可选择扬声器类型。
- > 使用导航按钮向左或向右在 YES 和 NO 之间进行切换。
- > 按**中心**按钮进行保存，或者按 **BACK** 不保存并退出菜单。

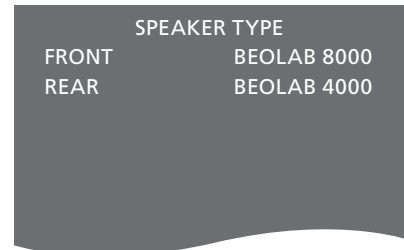

扬声器设置 – BeoVision 10-40/46

为您的电视机添加多个 Power Link 扬声器和一个 BeoLab 超重低音扬声器，您便拥有了环绕音响系统。

环绕声系统可轻松安装到您的起居室中。可根据播放效果决定最理想的聆听和观赏位置。您可以在扬声器创建的区域获得最佳的音响效果。

选择您的扬声器类型

在调节扬声器设置之前打开电视。

若需注册扬声器类型……

- > 调出 TV SETUP 菜单并突出显示 OPTIONS。
- > 按**中心**按钮，调出 OPTIONS 菜单并突出显示 SOUND。
- > 按**中心**按钮，调出 SOUND SETUP 菜单，然后突出显示 SPEAKER TYPE。
- > 按**中心**按钮调出 SPEAKER TYPE 菜单，并使用导航按钮向左或向右即可显示扬声器类型。
- > 向下按导航按钮即可移动到下一个扬声器，然后使用导航按钮向左或向右即可显示扬声器类型。
- > 按**中心**按钮进行保存，或者按 **BACK** 退出菜单，不保存。

SPEAKER TYPE	
FRONT	BEOLAB 8000
REAR	BEOLAB 4000
SUBWOOFER	YES

设置扬声器距离

从您最爱的观看位置打开电视。输入您的位置与各个扬声器之间以米计的直线距离。

若需设置扬声器距离……

- > 调出 TV SETUP 菜单并突出显示 OPTIONS。
- > 按**中心**按钮, 调出 OPTIONS 菜单并突出显示 SOUND。
- > 按**中心**按钮, 调出 SOUND SETUP 菜单, 然后突出显示 SPEAKER DISTANCE。
- > 按**中心**按钮, 调出 SPEAKER DISTANCE 菜单。
- > 在扬声器之间移动光标, 然后使用导航按钮向左或向右即可选择您的观看位置与各扬声器之间的近似直线距离 (以米计)。
- > 输入适当的扬声器距离后, 按**中心**按钮保存, 或按 **BACK** 不保存退出菜单。

SPEAKER DISTANCE	
CENTRE	1.0 M
LEFT FRONT	1.0 M
RIGHT FRONT	1.0 M
RIGHT REAR	1.0 M
LEFT REAR	1.0 M
SUBWOOFER	1.0 M

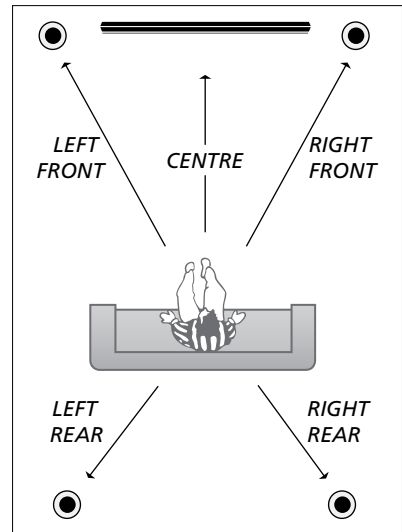

校准音量

如果您已经将环绕声系统中的扬声器连接到了电视机上, 则您必须执行扬声器校准。

环绕声系统中所连接的各个扬声器交替发出校准声音。您的任务是调节所有连接的扬声器的音量, 以便和中置扬声器的音量相匹配。您可以选择让声音序列自动或手动产生。

一旦您执行了扬声器校准, 如果您更改了设置, 例如移动了一个或多个扬声器, 您只需重新校准扬声器的声音即可。

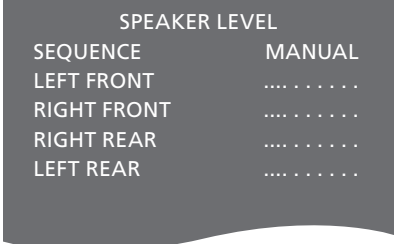

SPEAKER LEVEL	
SEQUENCE	MANUAL
LEFT FRONT
RIGHT FRONT
RIGHT REAR
LEFT REAR

若需校准音量……

- > 调出 TV SETUP 菜单并突出显示 OPTIONS。
- > 按中心按钮, 调出 OPTIONS 菜单并突出显示 SOUND。
- > 按中心按钮, 调出 SOUND SETUP 菜单, 然后突出显示 SPEAKER LEVEL。
- > 按中心按钮, 调出 SPEAKER LEVEL 菜单。SEQUENCE 会突出显示。
- > 使用导航按钮向左或向右在 AUTOMATIC 和 MANUAL 间选择。
- > 使用导航按钮向左或向右即可调节扬声器声音, 使用导航按钮向上或向下即移动到另一个扬声器。
- > 调节完环绕声系统中的所有扬声器之后, 按中心按钮保存, 或按 BACK 不保存退出菜单。

查看当前声音系统的名称

您可以在屏幕上查看信号源或节目前声音系统的名称。但是，无法调节或预设声音系统。

若需查看当前的声音系统……

- > 调出 TV SETUP 菜单并突出显示 OPTIONS。
- > 按**中心**按钮，调出 OPTIONS 菜单并突出显示 SOUND。
- > 按**中心**按钮，调出 SOUND SETUP 菜单并突出显示 SOUND SYSTEM。
- > 按**中心**按钮，调出 SOUND SYSTEM 菜单。显示当前的声音系统。
- > 长按 **BACK**，退出全部菜单

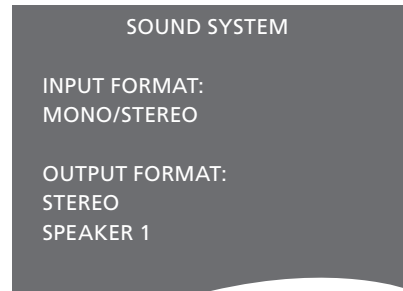

出现在菜单中的声音系统的示例。

您的扬声器组合不一定要与可用声道数量相匹配才能使声音系统发挥作用。

调整画面和声音设置

画面和声音的出厂设置是中立的数值，适合一般的收看和收听情况。但是，如果您喜欢，您可以按照您的个人喜好加以调节。

调节画面亮度、对比度或颜色。声音设置包括音量、低音、高音。

暂时保存您的画面和声音设置 —— 直到您的电视机关闭为止或改为永久性的保存。

如果您将游戏控制器连接到电视，请激活 GAME MODE。

如需了解有关如何更改画面格式的信息，请参阅《入门指南》。

调节亮度、颜色或对比度

通过 PICTURE 菜单调节画面设置。关机后，临时的设置立即取消。

- > 调出 TV SETUP 菜单并突出显示 OPTIONS。
- > 按中心按钮，调出 OPTIONS 菜单并突出显示 PICTURE。
- > 按中心按钮，调出 PICTURE 菜单。
- > 使用导航按钮向上或向下在菜单各项目间移动。
- > 使用导航按钮向左或向右即可调节数值。
- > 按 BACK 即可在您关闭电视机之前临时保存您的设置，或
- > …… 按中心按钮，永久保存设置。

对于使用 VGA 信号的视频信号源，还会显示下列选项：

- HOR. SIZE ... 沿水平轴调节画面大小。
 - VERT. SIZE ... 沿垂直轴调节画面大小。
 - HOR. POSITION ... 沿水平轴调节画面位置。
 - VERT. POSITION ... 沿垂直轴调节画面位置。
- 请注意，这四种设置只适用您在调节设置时的屏幕分辨率。

若要暂时删除屏幕上的画面，请按 LIST，然后使用导航按钮向上或向下调出 Beo4 显示屏的 P.MUTE，接着按中心按钮。若要还原画面，按信号源按钮。(Beo6: 按 \triangle 调出 Beo6 的 Scene 显示屏，按 Picture，然后按 P.Mute。若要还原画面，再按一次 P.Mute)。

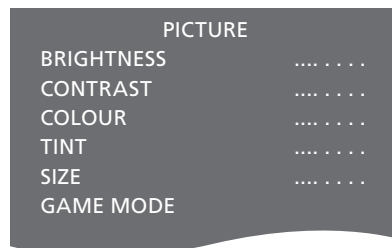

当信号以 1080p 或 1080i 格式发送时，PICTURE 菜单中的 SIZE 选项可用。

游戏模式

如果您使用电视作为显示器连接游戏控制器或玩 PC 游戏, 您可以激活 “Game mode”。游戏模式可将信号处理产生的延迟降到最低。电视机会记住各个信号源在最后一次被选择时, 游戏模式是否被激活。

若要直接使用 Beo6 激活 GAME MODE
> 按 Game 并选择 On, 或选择 Off 再次禁用 “Game mode”。

若要通过 TV SETUP 菜单来激活 GAME MODE

- > 调出 TV SETUP 菜单并突出显示 OPTIONS。
- > 按中心按钮, 调出 OPTIONS 菜单并突出显示 PICTURE。
- > 按中心按钮, 调出 PICTURE 菜单。
- > 使用导航按钮向上或向下移动到 GAME MODE。
- > 重复按中心按钮即可在 ON 和 OFF 间切换。
- > 按 BACK 返回上一级菜单或按住 BACK 退出全部菜单。

若要直接使用 Beo4 激活 GAME MODE*1

- > 按 LIST 并使用导航按钮向上或向下即可调出 Beo4 显示屏的 GAME。
- > 重复按中心按钮即可在 ON 和 OFF 间切换。

*1*如果你的 Beo4 没有导航按钮, 那么 GAME 功能不可用。

调节音量、低音或高音

声音的出厂设置是中立的值, 适合大多数收听情况。但是, 如果您喜欢, 您可以按照您的个人喜好加以调节。

您可以预设音量、低音、高音和超重低音扬声器。

您还可以启动或关闭响度功能。响度功能用于补偿人耳对高低频率欠缺敏感性的不足。这些频率在低声量的情况下会有所提升, 使低声的音乐显得比较有动力。

此外, 您还可以选择两个默认的扬声器组合: 一个在每次您打开电视机的视频信号源时使用, 另一个在每次您打开与电视机连接的音频信号源时使用。您还可以根据需要在任何时候选择不同的扬声器组合。

如需了解更多有关扬声器组合的信息, [请参阅第28页](#)。

若需调节声音……

- > 调出 TV SETUP 菜单并突出显示 OPTIONS。
- > 按**中心**按钮, 调出 OPTIONS 菜单并突出显示 SOUND。
- > 按**中心**按钮, 调出 SOUND SETUP 菜单并突出显示 ADJUSTMENT。
- > 按**中心**按钮 调出 SOUND ADJUSTMENT 菜单。
- > 使用导航按钮向上或向下选择要调节的项目。
- > 使用导航按钮向左或向右即可调节数值或选择设置。
- > 按 **BACK** 即可在您关闭电视机之前临时保存您的设置, 或……
- > ……按**中心**按钮, 永久保存设置。

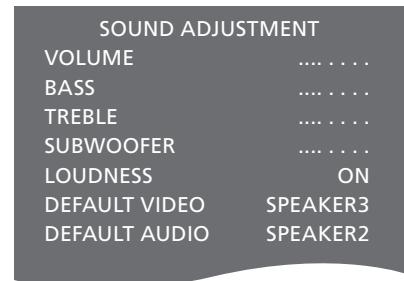

SOUND 菜单的内容将根据连接到电视机上的不同设备而变化。

扬声器组合的日常应用 – BeoVision 10–32

您可以根据正在使用的信号源选择适合的扬声器组合,但前提是您的电视机中有各种扬声器模式。

注意! 如果没有连接外部扬声器或者只连接了超重低音扬声器,您只能选择 **SPEAKER 1**。

选择适合影片声音的扬声器

您可以根据所使用的信号源以及与电视机连接的扬声器在三种扬声器模式之间进行选择。

- > 按 **LIST** 并使用导航按钮向上或向下调出 Beo4 显示屏的 **SPEAKER** (Beo6: 按 **△** 调出 Beo6 的 **Scene** 显示屏,然后按 **Speaker** 调出 **Speaker** 显示屏)。
- > 按 1-3, 选择您需要的扬声器组合。(Beo6: 按 **Optimise** 或 **Mode 1 – 3**)。所选择的扬声器会自动切换。
- > 按住 **BACK** 从 Beo4 显示屏删除 **SPEAKER**, 然后返回您刚刚正在使用的信号源。(Beo6: 重复按 **△** 即可删除 **SPEAKER** 显示)。

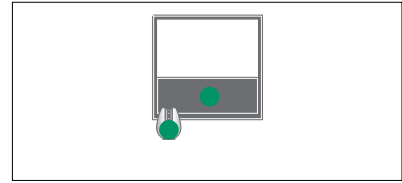

SPEAKER 1

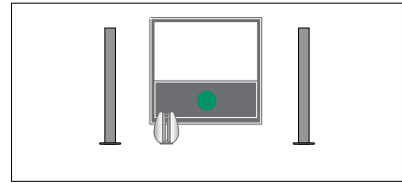

SPEAKER 1

使用 Beo4 调节扬声器平衡

您可以暂时调节扬声器间的平衡……

- > 按 **LIST**, 然后使用导航按钮向上或向下在 Beo4 显示屏中调出 **SPEAKER**, 然后按 **中心** 按钮。
- > 现在使用 **◀** 和 **▶** 调节扬声器的左右平衡。
- > 按 **BACK** 从 Beo4 显示屏删除 **SPEAKER**, 然后返回您刚刚正在使用的信号源。

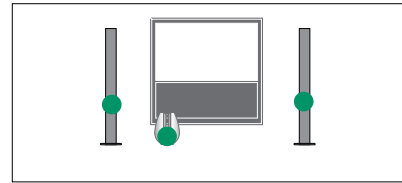

SPEAKER 2

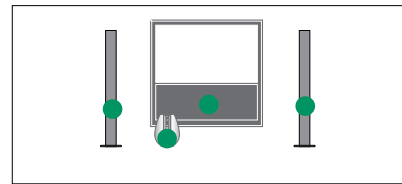

SPEAKER 3

您可以预设两个适合您所使用的信号源的默认扬声器,参见第27页。

扬声器组合的日常应用 – BeoVision 10-40/46

您可以通过添加 Bang & Olufsen 扬声器和一个 BeoLab 超重低音扬声器将您的电视机扩展成环绕声系统。

当您接通其中一个信号源时，电视根据何种声音适合您正在使用的信号源来自动选择合适的扬声器。

在 Beo4 上按中心按钮即可优化扬声器组合。注意！如果您只向电视机添加了两个前置扬声器，则您只能选择 SPEAKER 1-3。

选择适合影片声音的扬声器

您可以根据正在使用的信号源选择适合的扬声器组合，但前提是您的电视机中有各种扬声器模式。

- > 按 LIST 并使用导航按钮向上或向下调出 Beo4 显示屏的 SPEAKER (Beo6: 按 \triangleleft 调出 Beo6 的 Scene 显示屏，然后按 Speaker 调出 Speaker 显示屏)。
- > 如需优化声音，按中心按钮，或者按 1-5 选择您需要的扬声器组合。(Beo6: 按 Optimise 或 Mode 1-5)。所选择的扬声器会自动切换。
- > 按住 BACK 从 Beo4 显示屏删除 SPEAKER，然后返回您刚刚正在使用的信号源。(Beo6: 重复按 \triangleleft 即可删除 SPEAKER 显示)。

使用 Beo4 调节扬声器平衡

您可以暂时调节扬声器间的平衡。

- > 按 LIST，然后使用导航按钮向上或向下在 Beo4 显示屏中调出 SPEAKER，然后按中心按钮。
- > 现在使用 \blacktriangle 、 \blacktriangledown 、 \blacktriangleleft 和 \blacktriangleright 调节扬声器的前后左右平衡。
- > 按住 BACK 从 Beo4 显示屏删除 SPEAKER，然后返回您刚刚正在使用的信号源。

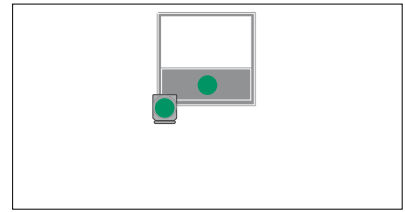

SPEAKER 1

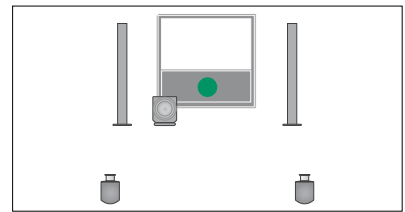

SPEAKER 1

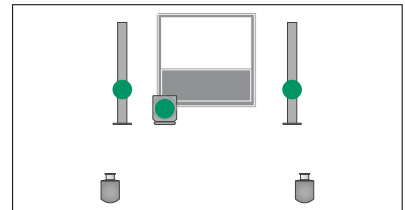

SPEAKER 2

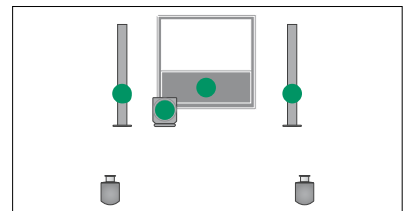

SPEAKER 3

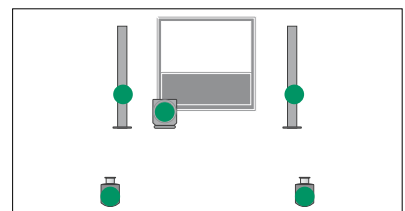

SPEAKER 4

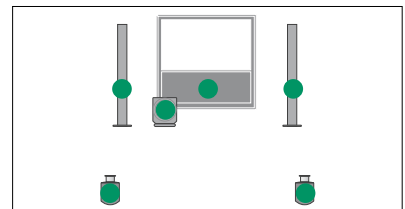

SPEAKER 5

设置电视机自动开关

您的电视有内置的 Sleep Timer, 这意味着您可以在指定的若干分钟后关闭电视。

你还可以让电视对通过 Master Link 连接到电视上的“音频或视频主控制器”上设置的“定时播放”做出反应。

如果“定时播放”信号源是 DTV, 必须在 DTV PLAY TIMER 菜单中设置。

您也可以对电视机进行待机设置, 使其在一段时间没有操作后自动关闭。

如果其他设备与电视机相连, 请将 POWER SAVING 设置为 OFF。

注意! 为了确保安全, 如果电视通过 Play Timer 进行启动, 将不旋转脚架。

Sleep Timer

您可以让电视在若干分钟后自动关闭。

若要用 Beo4 激活 Sleep Timer*¹ ……

- > 按 LIST 并使用导航按钮向上或向下即可调出 Beo4 显示屏的 SLEEP。
- > 重复按中心按钮选择分钟数。

若需禁用 Sleep Timer ……

- > 按 LIST 并使用导航按钮向上或向下即可调出 Beo4 显示屏的 SLEEP。
- > 重复按中心按钮, 直到电视显示屏上显示 OFF 为止。

若要用 Beo6 激活 Sleep Timer ……

- > 按 Sleep 并选择分钟数或 Off。

若需通过菜单设置 Sleep Timer ……

- > 按 MENU 调出 TV SETUP 菜单并突出显示 SLEEP TIMER。
- > 按中心按钮, 调出 SLEEP TIMER 菜单。
- > 重复按中心按钮在分钟数和 OFF 之间切换。

¹*如果你的 Beo4 没有导航按钮, 那么 SLEEP 功能不可用。

Play Timer

如果您使用 Master Link 线缆将一套 Bang & Olufsen 音频或视频产品接到电视机上, 您可以通过 PLAY TIMER 菜单将该产品包括在定时功能内或将其排除在定时功能外。例如, 如果您只需要在电视机上应用定时功能, 将电视机的定时播放设为 ON, 而音频系统的定时播放则设为 OFF。

若需启用 Play Timer ……

- > 按 MENU 调出 TV SETUP 菜单并突出显示 PLAY TIMER。
- > 按中心按钮, 调出 PLAY TIMER 菜单, 然后突出显示 TIMER ON/OFF。
- > 按中心按钮, 调出 TIMER ON/OFF 菜单。
- > 使用导航按钮向左或向右即可显示 ON。
- > 按中心按钮, 保存设置。

若需进一步了解如何为连接的 Bang & Olufsen 音频或视频产品打开或关闭“Play Timer”, 请参阅各产品的附带《指南》。

DTV Play Timer

如果您在已连接的 Bang & Olufsen 音频或视频产品上设置的 Play Timer 使用 DTV 作为信号源, 并且电视机内的 DVB-HD 模块被激活, 那么必须为 MODE 和 GROUP 选择设置。在 MODE 中, 您必须选择是否将收音机或电视机作为信号源。在 GROUP 中, 您必须选择在实施 Play Timer 时使用哪个电台或频道组。

若需设置 DTV Play Timer ……

- > 调出 TV SETUP 菜单并突出显示 OPTIONS。
- > 按中心按钮, 调出 OPTIONS 菜单, 并突出显示 DTV PLAY TIMER。
- > 按中心按钮调出 DTV PLAY TIMER 菜单, 并使用导航按钮向上或向下在 MODE 和 GROUP 之间移动
- > 使用导航按钮向左或向右即可选择您希望的设置。
- > 按中心按钮, 保存设置。
- > 按 BACK 返回上一级菜单或按住 BACK 退出全部菜单。

注意! 如果电视调谐器已禁用, 通过按遥控器上的 TV 激活 DVB-HD 模块, 菜单的名称是 TV PLAY TIMER。

还要记住, 如果电视或其扬声器通过“Play Timer”启动, 需将 PLAY TIMER 菜单设置为 ON。

待机设置

可将电视设置为如果没有操作, 在某一时间之后自动切换到待机状态。出厂设置是4小时。此功能只适用于视频模式, 不适用于音频模式。您也可以将电视机设置为节能模式。

若需进行待机设置……

- > 调出 TV SETUP 菜单并突出显示 OPTIONS。
- > 按中心按钮, 调出 OPTIONS 菜单并突出显示 STANDBY SETTINGS。按中心按钮调出 STANDBY SETTINGS 菜单, 在 AUTO STANDBY 和 POWER SAVING 之间上下移动导航按钮。
- > 使用导航按钮向左或向右即可选择您希望的设置。
- > 按中心按钮, 保存设置。
- > 按 BACK 返回上一级菜单或按住 BACK 退出全部菜单。

当 AUTO STANDBY 功能被激活时, 如果在菜单中设置的时间内没有对电视进行操作, 那么电视屏幕上会出现一条消息。如果您不操作电视, 那么电视就会切换到待机状态。

如果15分钟没有探测到视频信号, 电视将被切换至待机模式。



DTV PLAY TIMER 菜单。

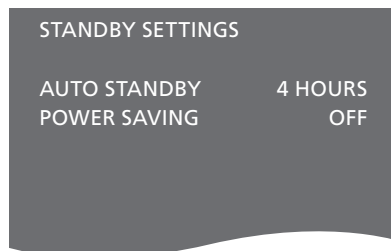

STANDBY SETTINGS 菜单。

在 POWER SAVING 设置为 ON 时, 无法连接 Master Link, 也无法激活电视或来自链接房间的信号源。此外, 当 POWER SAVING 被设置为 ON 时, 您无法激活外部播放定时器或在 Bang & Olufsen 硬盘记录器上进行记录。

设置 Beo4 遥控器

如果您的 Beo4 遥控器没有导航按钮, 那么您必须在 BEO4 SETTING 菜单中更改设置。您必须将电视设置为使用没有导航按钮的 Beo4 操作。

但是, 即使您的遥控器有导航按钮, 您也可以选择将电视设置为不用导航按钮操作。如果您的 BeoLink 系统还包含电视却没有 BEO4 SETTING 菜单时, 这很有用。

如果您将电视设置为不使用导航按钮操作, 而您的 Beo4 有导航按钮, 您还必须更改您的 Beo4 的 MODE 设置, 如需了解更多信息, 请参阅 Beo4 指南。

Beo4 类型

在 BEO4 SETTING 菜单中, 您可以设置您正在使用的 Beo4 遥控器是否带有导航按钮。

若需进行 Beo4 设置……

- > 调出 TV SETUP 菜单并突出显示 OPTIONS。
- > 按**中心**按钮, 调出 OPTIONS 菜单并突出显示 BEO4 SETTING。
- > 按**中心**按钮, 调出 BEO4 SETTING 菜单。
- > 使用导航按钮向上或向下即可突出显示您希望的设置。
- > 按**中心**按钮, 保存设置。
- > 按 **BACK** 返回上一级菜单或按住 **BACK** 退出全部菜单。

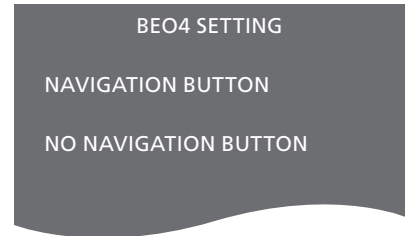

如需了解有关用不同类型的遥控器操作菜单的信息, [请参阅第4页](#)。

功能激活

通过 FEATURE ACTIVATION 菜单, 可以使用您的电视的附加功能。如需了解有关附加功能的信息, 请联系 Bang & Olufsen 零售商。

功能激活码

如需令附加功能可用, 必须输入功能激活码。可以从 Bang & Olufsen 零售商处购买功能码。该功能码可以再次被禁用。

若需输入激活码……

- > 调出 TV SETUP 菜单并突出显示 OPTIONS。
- > 按**中心**按钮, 调出 OPTIONS 菜单并突出显示 FEATURE ACTIVATION。
- > 按**中心**按钮, 调出 FEATURE ACTIVATION 菜单。
- > 选择您想要激活的功能, 并按**中心**按钮。
- > 使用数字按钮输入12位码。向左按导航按钮可以删除不正确的数字, 按 **BACK** 可以删除所有数字。
- > 输入数字后, 按**中心**按钮确认。



HDMI Matrix

HDMI Matrix 功能是可单独购买的附加功能。输入购买的功能激活码后, 在您电视机中的附加软件可用。HDMI Matrix 本身是一种硬件产品, 连接 HDMI Matrix 可让您最多将32个信号源与您的电视连接, 并且通过 Beo6 遥控器使用这些信号源。如需了解有关附加功能的信息, 请联系 Bang & Olufsen 零售商。

重要信息

必须由 Bang & Olufsen 零售商连接和设置 HDMI Matrix。

- 必须重新配置 Beo6 遥控器才能使用 HDMI Matrix。
- 您不能使用 Beo4 遥控器操作 HDMI Matrix。
- 在一个系统中只能连接一个 HDMI Matrix。
- 不能在 HDMI Expander 上配置 HDMI Matrix。

HDMI MATRIX	
MATRIX	YES
INPUTS	16
IR SOCKET	PUC1
IR TYPE	PLUG
HDMI	A

HDMI MATRIX 菜单中的设置……

在 HDMI MATRIX 菜单中, 您可以选择 HDMI Matrix 的设置。

在 CONNECTIONS 菜单中……

- > 打开 HDMI MATRIX 菜单。
- > 将字段 MATRIX 设置为 YES。
- > 将 INPUTS 字段至少设置为您所连接的信号源的数量。
- > 选择一个 IR 插孔。您不能选择 NONE。
- > 选择 IR TYPE 指出 TV 控制连接到 HDMI Matrix 的方式。
- > 选择一个 HDMI 插孔。您不能选择 NONE。
- > 按中心按钮保存 HDMI MATRIX 菜单。
- > 保存设置后, 选择一个 HDMI Matrix 类型。
- > 按中心按钮, 保存设置。

如果以后您通过将 HDMI Matrix 字段设置为 NO 禁用已保存的 HDMI Matrix 设置, 那么仍会保存 INPUTS 的设置。这意味着您以后将此字段设置为 YES, 就会再次显示这些设置。

>> HDMI Matrix

将信号源添加至系统……

必须在电视中重新注册连接到 HDMI Matrix 的信号源。

输入的配置……

- > 逐个配置每个输入。
- > 按照屏幕说明命名每个输入。如果您没有给输入命名, 就使用所选 PUC 列表中的名称。
- > 为特定输入选择 PUC 信号源。信号源包括四类: SET-TOP BOX、DVD PLAYER/RECORDER、VIDEO RECORDER 和 OTHER。
- > 保存此输入设置后, 您可以配置下一个输入。继续本步骤直到所有已连接的输入都已配置。
- > 按绿色按钮, 返回 CONNECTIONS 菜单。

HDMI MATRIX	
INPUT 1	NONE
INPUT 2	NONE
INPUT 3	NONE
INPUT 4	NONE
INPUT 5	NONE
INPUT 6	NONE
INPUT 7	NONE
INPUT 8	NONE

文字电视广播

《入门指南》中描述了文字电视广播的日常使用,但您还可以保存最喜爱的文字电视广播页以备快速参考。

保存收藏的文字电视广播页

每个电视频道的文字电视广播服务有九个 MEMO 页可用。

要创建 MEMO 页……

- > 调出您经常看的页。
- > 使用导航按钮向左或向右将光标沿着菜单栏移动到 SETUP, 然后按**中心**按钮。9个可用的 MEMO 域将以编号显示, 第一个已经突显。
- > 按**中心**按钮, 保存当前页。光标会移到下一个可用的 MEMO 域。
- > 使用 Beo4 上的数字钮选择您要保存的下一文字电视广播页。
- > 为每个需要保存的页面重复此步骤。
- > 若要退出 MEMO 设置, 请将光标移动到文字电视广播菜单栏上的 BACK, 然后按**中心**按钮。
- > 按 **BACK**, 退出文字电视广播。

MEMO 页的日常使用

您可能要快速阅读您的文字电视广播 MEMO 页, 例如, 在您准备去上班之前, 您需要通过文字电视广播服务了解一下外面的交通状况。

要观看 MEMO 页……

- > 按 **TEXT** 调出文字电视广播。
- > 按**◀**或**▶**在各 MEMO 页间移动。
- > 按 **BACK**, 退出文字电视广播。

要删除 MEMO 页……

- > 使用导航按钮向左或向右将光标移动到 SETUP, 然后按**中心**按钮
- > 将光标移到您要删除的 MEMO 页, 然后按**黄色**按钮。
- > 再按**黄色**按钮确定删除。

要观看节目的文字电视广播……

如果您希望特定节目的可用文字电视广播字幕自动显示, 那么请将文字电视广播字幕页保存为 MEMO 页9。但是, 当文字电视广播信号源是 DVB-HD 时, 不能显示字幕, 当文字电视广播在双屏幕显示时也不会显示字幕。

使用 Beo4 或 Beo6 操作其他设备

内置的 Peripheral Unit Controller 是连接的视频设备 (例如机顶盒、录象机或 DVD 播放器) 与 Bang & Olufsen 遥控器之间的翻译器。

使用 Bang & Olufsen 遥控器来控制非 Bang & Olufsen 设备的功能。

打开设备时, 某些功能通过电视屏幕上的层叠菜单显示, 或者如果您使用 Beo4 遥控器, 则在 Beo6 显示屏上显示。

若需了解有关设备提供的各种功能的提示, 请参阅产品自带指南。

Bang & Olufsen 并不支持所有连接的视频设备。若需了解更多关于支持设备的信息, 请联系 Bang & Olufsen 零售商。

使用 Beo4 遥控器

当您使用 Beo4 遥控器时, 打开设备后, 某些功能可直接通过 Beo4 进行操作。可通过在屏幕上调出的层叠菜单使用各种附加功能。在此菜单中, 您可知道哪些 Beo4 按钮可启动某些服务或功能。

您的 Bang & Olufsen 零售商可为您提供“显示映射”调查, 该调查更详细地说明了使用 Beo4 操作已连接的设备。

- > 按下信号源按钮, 如 **V MEM**, 打开连接的设备。
- > 按 **MENU** 即可调出层叠菜单。
- > 按数字按钮启用您所需的功能, 或按其中一个颜色按钮启动某功能。

与主视听房电视连接的设备的层叠菜单不能在链接房间的电视屏幕上显示。

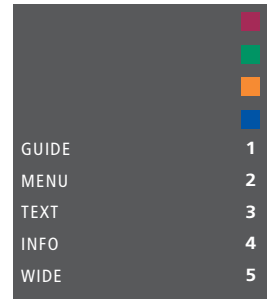

层叠菜单的示例。Beo4按钮显示于菜单的右边, 而其控制的功能则显示于左边。菜单上也可能列出连接设备所附带的遥控器上的按钮。

直接操作 Beo4

若知道哪个 Beo4 按钮可启动所需功能, 您可以启动该功能而无须先调出层叠菜单。

设备启动时……

- > 按其中一颜色按钮启动某功能。
- > 按住中心按钮, 在屏幕上调出“Program Guide”或“Now/Next”横幅, 但您所使用的设备必须支持这些功能。
- > 按 **MENU** 然后使用数字按钮激活您想要的功能。
- > 使用 **▲** 和 **▼** 在各频道之间切换*。
- > 使用 **◀** 和 **▶** 快退或快进, 例如录像*。

*此操作不适用于没有导航按钮的 Beo4。

使用设备菜单

一旦您启动了连接的设备，您即可使用遥控器来操作设备自带的菜单。

显示设备菜单时……

- > 使用导航按钮向上、下、左、右在菜单中移动。
- > 按**中心**按钮，选择并启动一项功能。
- > 按 **BACK** 按钮，退出菜单，或返回上一级菜单。
- > 按数字按钮在相关的菜单或服务中输入信息。
- > 使用您所连接设备的菜单所示的颜色按钮。
- > 按 **BACK** 返回上一级菜单或按住 **BACK** 退出全部菜单。

使用 Beo6 遥控器

设备的各种主要功能均可通过 Beo6 遥控器进行操作。Beo6 遥控器并不支持所有功能。激活设备时，可用的服务和功能将在 Beo6 显示屏上显示。

- > 按下信号源按钮，比如 **DTV**，接通连接的设备。
- > 按 Beo6 显示屏上对应启用您所需功能的数字按钮。

若您选择了已连接的设备为信号源，按 **MENU** 两次即可调出电视机的主菜单。

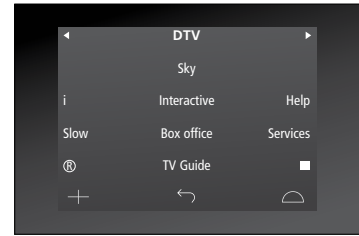

Beo6 显示屏上操作机顶盒的按钮示例。

连接和操作音频系统

若您使用 Master Link 线缆将一套相容的 Bang & Olufsen 音频系统接到电视机上, 您将获得整合音频/视频系统所能带给您的好处。

使用连在电视机上的扬声器在音频系统中播放音乐, 或打开电视节目, 将声音送到音频系统的扬声器中。

您的 AV 系统可以跟电视机一块摆放在一个房间内或分开放在两个房间, 即是把包括扬声器在内的音频系统放在一个房间, 电视机则另置一房。

如果您想使用 Master Link 对您的音频/视频系统进行集成, 必须将 POWER SAVING 设置为 OFF, [参见第31页](#)。

不是所有 Bang & Olufsen 音频系统都支持与电视机的整合。

连接您的音频系统和电视机

使用 BeoLink 线缆, 连接电视机和音频系统上的 MASTER LINK 插孔。

使用 Beo4 进行 AV 设置

您可使用 Beo4 为位于 AV 系统中的电视机设定正确的 Option。先将整组系统改设为待机状态。

电视机的 Option 设置……

- > 在按住 Beo4 上的 • 按钮的同时, 按 LIST。
- > 同时放开两个按钮。
- > 使用导航按钮向上或向下在 Beo4 显示屏中调出 OPTION?, 然后按中心按钮。
- > 使用导航按钮在 Beo4 显示屏中调出 V.OPT, 然后输入对应的数字 (1, 2 或 4)。

音响系统的 Option 设置……

- > 在按住 Beo4 上的 • 按钮的同时, 按 LIST。
- > 同时放开两个按钮。
- > 使用导航按钮向上或向下在 Beo4 显示屏中调出 OPTION?, 然后按中心按钮。
- > 使用导航按钮向上或向下在 Beo4 显示屏中调出 A.OPT, 然后输入对应的数字 (0, 1, 2, 4, 5 或 6)。

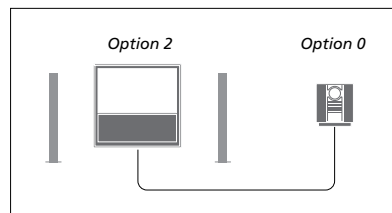

如果电视机和音频系统放置在同一个房间内, 并且所有扬声器均与电视机连接, 请将电视机设置为 Option 2, 音频系统设置为 Option 0。

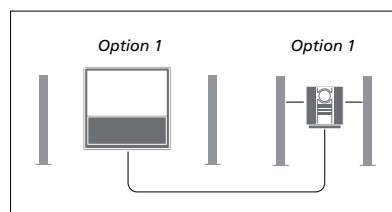

如果电视机 (拥有或没有附带扬声器) 和音频系统 (连接有一组扬声器) 放置在同一个房间内, 请将电视机设置为 Option 1, 音频系统设置为 Option 1。

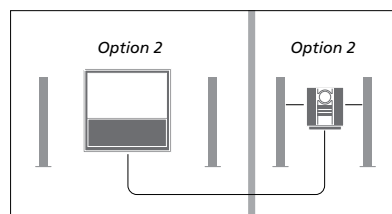

如果音频系统放置一个房间, 电视机 (拥有或没有附带扬声器) 放置在另一个房间, 请将电视机设置为 Option 2, 音频系统设置为 Option 2。

>>连接和操作音响系统

使用 Beo6 进行 AV 设置

如果您的电视机设在一个 AV 系统中,您可能需要使用 Beo6 为它设置正确的 Option。先将整组系统改设为待机状态。

电视机的 Option 设置……

- > 站在电视机前面。
- > 按住 **•**按钮,同时按**中心**按钮,在 Beo6 上调出 Setup 菜单。
- > 同时放开两个按钮。
- > 按 **Option Pgm**,在 Beo6 上调出 Option Programming 显示信息。
- > 按与电视机摆放位置相对应的区域按钮,例如 **Tv Area**。

音响系统的 Option 设置……

- > 站在音响系统前面。
- > 按住 **•**按钮,同时按**中心**按钮,在 Beo6 上调出 Setup 菜单。
- > 同时放开两个按钮。
- > 按 **Option Pgm**,在 Beo6 上调出 Option 设置显示信息。
- > 按与音响系统摆放位置相对应的区域按钮,例如 **Audio Area**。

使用音频/视频系统

如果您将音频系统和电视机整合,您可以选择当前的视频或音频节目的扬声器组合,并且在音频系统上录下视频节目的声音。

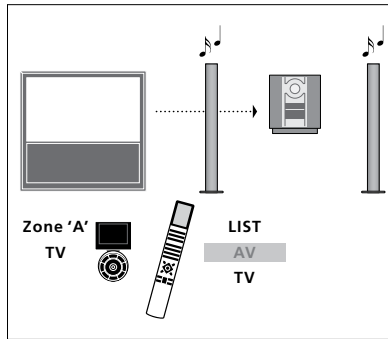

如要聆听来自音频系统扬声器上电视信号源的声音,而不打开屏幕,请按 LIST,并使用导航按钮向上或向下从 Beo4 显示器调出 AV,然后按 TV。(Beo6: 选择您的音频系统扬声器的区域,然后按信号源按钮,如 TV)。Beo6 和 Beo4 的说明分别位于左侧和右侧。

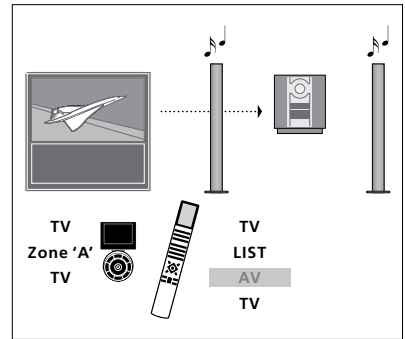

如要聆听来自音频系统扬声器上电视信号源的声音,且打开屏幕,请按 TV 和 LIST,并使用导航按钮向上或向下从 Beo4 显示屏调出 AV,然后再按一次 TV。(Beo6: 按 TV,然后选择音频系统扬声器的区域,然后再按一次 TV)。Beo6 和 Beo4 的说明分别位于左侧和右侧。

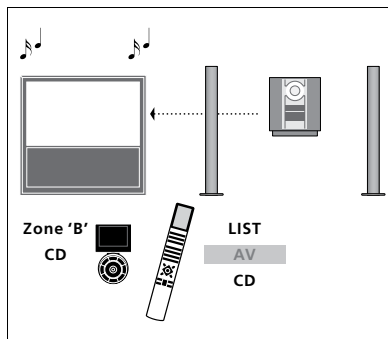

若要聆听连接到电视的扬声器的音频声音,请按 LIST,然后使用导航按钮向上或向下从 Beo4 显示屏调出 AV,然后按 CD。(Beo6: 选择连接到电视的扬声器的区域,然后按音频信号源按钮,如 CD)。Beo6 和 Beo4 的说明分别位于左侧和右侧。

使用 BeoLink 系统分配声音和影像

BeoLink 系统让您可以将图像和声音分发到屋内所有的房间。

例如, 您可以将摆在起居室内的电视连接到放在另一间房的视频系统或扬声器, 让您可以随意“移动”影像或声音到任何房间。

如您安装了一套 BeoLink 分配系统, 您可以选择使用主视听房 (例如起居室) 或链接房间 (例如书房或卧室) 内的电视机。

在某些情况下, 可能需要输入调节器设置。

链接

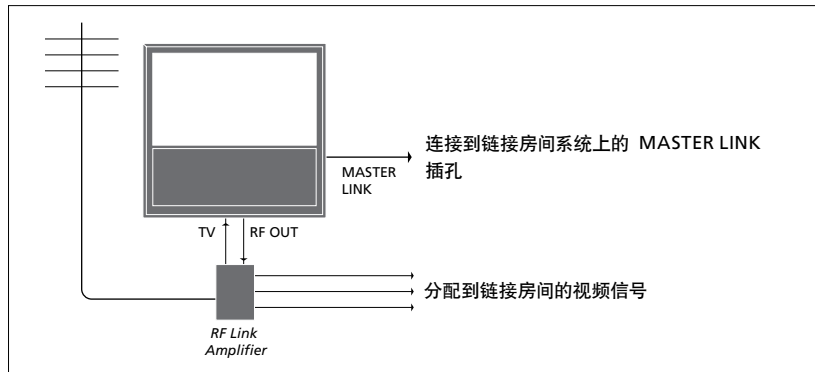

主视听房电视机和链接房间的系统的连接必须使用 Master Link 线缆:

- > 将 Master Link 线缆连接到电视机上标记为 MASTER LINK 的插孔上。
- > 如果您也要分发视频信号, 在电视机上标记 RF OUT 的插孔插一根普通的天线。接着将天线线缆接到 RF Link Amplifier 上, 同时将 Master Link 线缆拉到链接房间。遵循链接房间的设备随附的说明书。

如果音频系统已接到 Master Link 插孔而您又想连接其它设备, Master Link 线缆必须一分为二通过特备的分线盒, 与链接房间的线缆衔接。向您的 Bang & Olufsen 零售商求助。

无法将数码信号 (HDMI) 从主视听房电视机分发到链接房间系统。

如果将 POWER SAVING 设置为 ON, 将无法激活电视或来自链接房间的信号源。Master Link 也无法连接。

System Modulator

若您的链接房间安装了音频系统, 例如 BeoLink Active/Passive, 而您又选择在同一个房间内装置不能链接的电视机, 您必须将系统调节器设置为 ON。出厂设置为 AUTO, 是使用可链接的 Bang & Olufsen 电视机的必用设置。

若要启动系统调节器……

- > 调出 TV SETUP 菜单并突出显示 OPTIONS。
- > 按**中心**按钮, 调出 OPTIONS 菜单, 并突出显示 CONNECTIONS。
- > 按**中心**按钮, 调出 CONNECTIONS 菜单, 并突出显示 LINK TUNING。
- > 按**中心**按钮, 调出 LINK TUNING 菜单, 并突出显示 MODULATOR。
- > 使用导航按钮向左或向右即可显示 ON。
- > 按**中心**按钮, 保存设置, 或……
- > ……长按 **BACK** 不保存退出全部菜单。

链接频率

举个例子, 如果您所在区域的一个电视频道采用的频率与 BeoLink 系统的出厂设置一样, 都是 599 MHz, 您必须将系统调节器调到不占用的频率。在您改变主视听房电视机的链接频率时, 务必要确定链接房间的电视机也采用相应的链接频率。

如果要改变链接频率……

- > 调出 TV SETUP 菜单并突出显示 OPTIONS。
- > 按**中心**按钮, 调出 OPTIONS 菜单, 并突出显示 CONNECTIONS。
- > 按**中心**按钮, 调出 CONNECTIONS 菜单, 并突出显示 LINK TUNING。
- > 按**中心**按钮, 调出 LINK TUNING 菜单, 并突出显示 FREQUENCY。
- > 使用导航按钮向左或向右 即可找到未经使用的频率。
- > 按**中心**按钮, 保存设置, 或……
- > ……长按 **BACK** 不保存退出全部菜单。

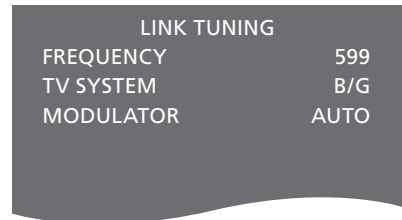

LINK TUNING 菜单。

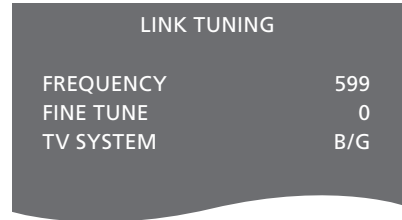

LINK FREQUENCY 菜单。

在链接房间收听链接频率, 显示测试图像。FINE TUNE 仅在链接房间/Option 4 系统中可用。

您的电视机在链接房间内

如果您在家中安装了 BeoLink 并且选择将电视放在链接的房间内,您可以通过该电视机操作所有连接的系统。

您必须按照以下所述的步骤连接在链接房间使用的电视机:

- 1 给链接房间内的电视接通电源
- 2 使用遥控器,为链接房间的电视设置正确的 Option
- 3 断开链接房间内电视的电源
- 4 进行必要的连接。
- 5 给链接房间内的电视重新接通电源。

Option 设置

若要整套系统操作正常,链接房间内的电视机必须在与主视听房的电视连接之前设置正确的 Option!

使用 Beo4.....

- > 在按住 • 按钮的同时,按 Beo4 上的 LIST。
- > 同时放开两个按钮。
- > 使用导航按钮向上或向下在 Beo4 显示屏中调出 OPTION?, 然后按中心按钮。
- > 使用导航按钮向上或向下在 Beo4 显示屏中调出 V.OPT, 然后按6*。

使用 Beo6.....

- > 站在链接房间电视机前面。
- > 按住 • 按钮,同时按中心按钮,在 Beo6 上调出 Setup 菜单。
- > 同时放开两个按钮。
- > 按 Option Pgm,在 Beo6 上调出 Option Programming 显示信息。
- > 按与电视机摆放位置相对应的区域按钮。

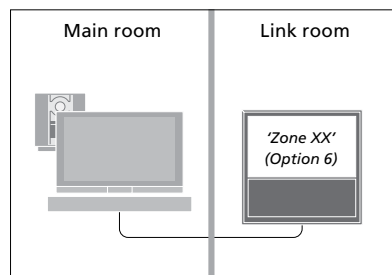

*如果您连接电视准备在已连接音频信号源的链接房间中使用,那么您必须将电视设置为 Option 5。

链接房间的操作

您可以在链接房间内使用遥控器操作整组连接的系统。

只可使用其中一个房间的信号源……

- > 按您要使用的信号源的按钮，例如 **RADIO**。
- > 像平常一样操作所选择的信号源。

使用主视听房的信号源 — 两个房间具备同类型的信号源 ……

- > 按 **LIST** 并使用导航按钮向上或向下即可调出 Beo4 显示屏的 **LINK**。(Beo6: 按 **Link**, 调出一个信号源显示)。
- > 按您要使用的信号源的按钮，例如 **TV**。
- > 如往常操作信号源。

使用主视听房的信号源 — 两个房间具备同类型的信号源……

- > 按您要使用的信号源的按钮，例如 **TV**。
- > 如往常操作信号源。

在链接房间收听立体声……

一般从主视听房内的视频信号源(例如机顶盒)发送到链接房间的声音是单声道的。但是,您仍然可以选择立体声:

- > 按 **TV** 即可打开电视。
- > 按 **LIST** 并使用导航按钮向上或向下即可调出 Beo4 显示屏的 **AV**。(Beo6: 按 **AV**, 调出一个信号源显示)。
- > 例如, 按 **DTV**, 启动与主视听房电视连接的信号源, 例如机顶盒。

使用此功能时, 您不能将信号从主视听房内的其它信号源发送到其它链接房间系统。

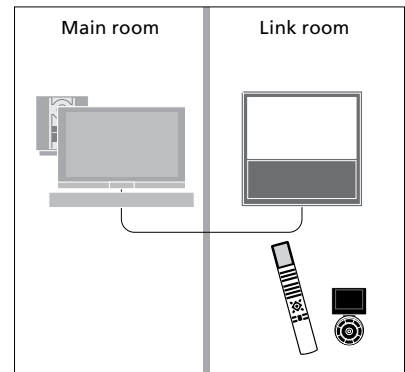

两台电视共处一室

若您将电视机放在已经有一台 Bang & Olufsen 电视机的房间, 而这两台电视机又可以同时接收遥控器所发出的指令, 您便需要更改电视机的 Option 设置。这样才可以避免同时启动两台电视。

当您用 Option 设置电视时, 断开您不想设置的电视与电源的连接。这能确保只有您想要设置的电视能接收到 Option 设置。

两台电视机共用一个遥控器

若要电视操作正常, 将电视设置为正确的 Option 很重要, 请参阅第44页了解有关 Option 设置的信息。您必须将电视机设置为 Option 4, 如果有 Beo6, 还必须选择正确的区域。*1。

Beo4 在 Option 4 中操作电视机……

在一般情况下, 您只需要按一下遥控器上有关的信号源按钮 (例如 TV) 即可启动该信号源。但是, 在设置为 Option 4 的情况下, 若您使用的是 Beo4 您必须遵循下列步骤:

- > 按 LIST 并使用导航按钮向上或向下即可调出 Beo4 显示屏的 LINK。
- > 按一个信号源按钮, 例如 TV。

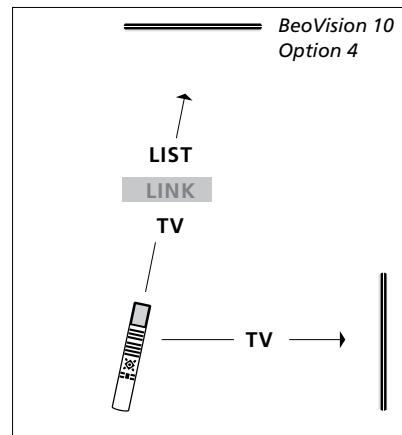

Beo4 操作。

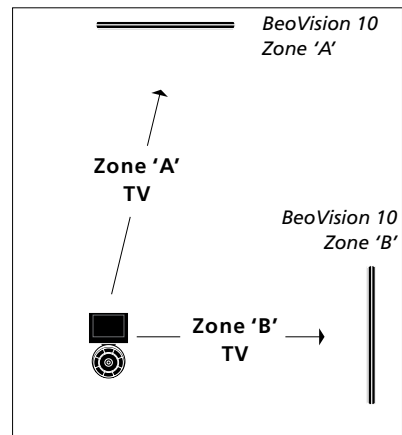

Beo6 操作。

*1*注意! 如需了解关于区域选择的信息, 请联系 Bang & Olufsen 零售商。